

Cetetherm

Installation-, service- och driftinstruktion Cetetherm Mini Select

Fjärrvärmecentral för flerbostadshus (4-30 lägenheter) och mindre fastigheter

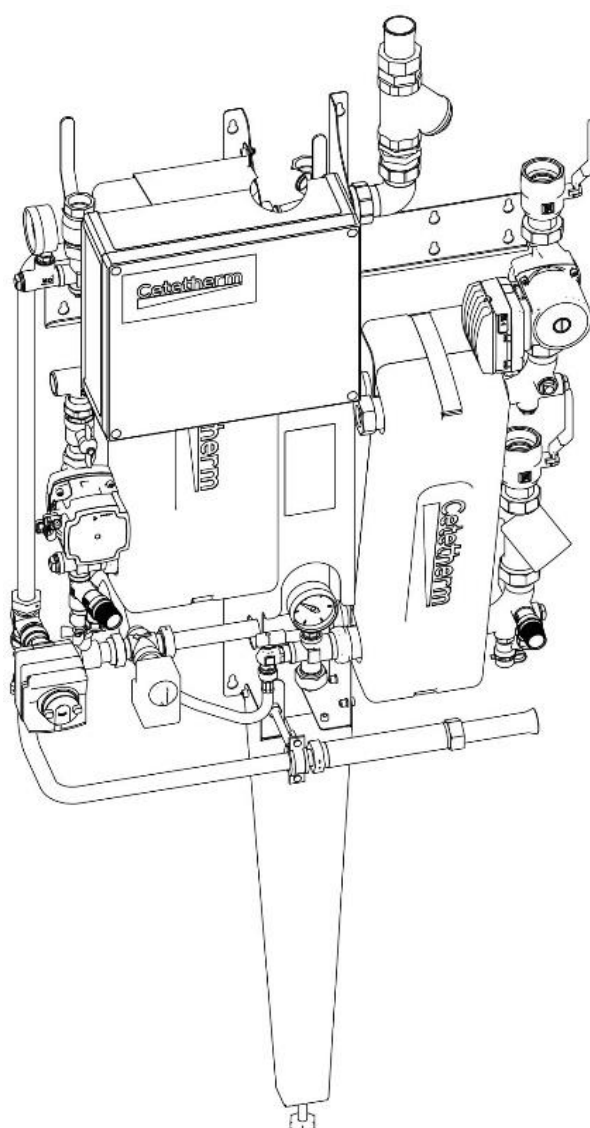

För mer information, senaste version av denna manual, skanna QR-koden eller använd länken:

<https://www.cetetherm.com/miniselect>

QR-kod:



Denna manual är publicerad av Cetetherm.

Cetetherm kan vid behov och utan att meddela, göra ändringar och förbättringar av innehållet i manualen på grund av felaktig information eller ändringar av hårdvara eller mjukvara.

Alla eventuella ändringar kommer ingå i framtida utgåva av manualen.

Innehåll

1	Allmänt	2
1.1	Komfort	2
1.2	Installation	2
1.3	Långsiktig säkerhet	2
1.4	CE-märkning.....	2
1.5	Information om dokumentet.....	2
1.6	Tekniska data	2
1.7	Generella varningar	3
2	Driftinstruktioner.....	4
2.1	Drift.....	4
2.2	Säkerhetsutrustning/kontroll.....	4
3	Produktöversikt.....	5
3.1	Måttskiss.....	6
3.2	Mått för upphängning	7
4	Montering och installation.....	8
4.1	Uppackning.....	8
4.2	Förberedelser	8
4.3	Montering.....	8
4.4	Justering och inställning vid uppstart	9
4.5	Demontering.....	10
5	Schematiskt diagram, huvudkomponenter	11
6	Elektrisk anslutning.....	12
6.1	Allmänt.....	12
6.2	Installation av utetemperaturgivare	12
7	Serviceinstruktioner	13
7.1	Serviceinstruktioner, varmvatten	13
7.1.1	Varmvattnet är inte tillräckligt varmt	13
7.1.2	Varmvattnet är för varmt.....	13
7.1.3	Ojämn varmvattentemperatur	13
7.1.4	Störande ljud i varmvattensystemet	14
7.2	Serviceinstruktioner, värmekrets	14
7.2.1	Värmesystemets temperatur är för hög eller för låg.....	14
7.2.2	Ingen värme	14
7.2.3	Störande ljud i radiatorsystemet.....	14
7.2.4	Värmesystemet behöver fyllas på ofta	15
8	Serviceinstruktioner för servicetekniker	16
8.1	Kontrollera funktionen på varmvattenventilen och ställdonet.....	16
8.2	Kontrollera funktionen på värmeventilen och ställdonet	16
8.3	Kontrollera VVC-pumpen	17
8.4	Kontrollera volymupptagningen och tryckutjämnningen hos expansionskärlet	17
9	Underhåll och reparation.....	18
9.1	Rengöring av fjärrvärmefiltret	18
9.2	Rengöring av värmekretsens filter.....	18
9.3	Service av komponenter på värmesidan	19
9.4	Service av komponenter på varmvattensidan	19

1 Allmänt

Cetetherm Mini Select är en komplett fjärrvärmecentral för värme och varmvatten, klar för installation. Den är utformad för byggnader med primär anslutning till ett fjärrvärmenät. Cetetherm har många års erfarenhet av fjärrvärmeteknik och har utvecklat Mini Select med genomtänkta lösningar och alla komponenter lättåtkomliga för underhåll och eventuell framtida service.

1.1 Komfort

Mini Select har helautomatisk temperaturkontroll för uppvärmning och varmvatten. Varmvattnet styrs och hålls på önskad temperatur.

1.2 Installation

Före installation måste denna manual läsas igenom.

Genomtänkta rörledningar gör installationen mycket enkel.
Mini Select ska monteras på en stadig vägg med golvstötta mot golvet.

1.3 Långsiktig säkerhet

Värmeväxlarens plattor och rör är gjorda av syrabeständigt rostfritt stål för lång livslängd.
Alla komponenter är väl samtrimmade och noga funktionstestade enligt tredjeparts verifierade kvalitetssäkringssystemet ISO 9001.

Vid framtida service är alla komponenter lättåtkomliga och utbytbara var för sig.

1.4 CE-märkning

Mini Select är CE-märkt för att visa att fjärrvärmecentralen uppfyller internationella säkerhetsbestämmelser.
För att CE-märkningen ska fortsätta att vara giltig får bara identiska reservdelar användas.









1.5 Information om dokumentet

Alla bilder i detta dokument är generella bilder.
Mini Select finns tillgänglig i olika modeller och med olika komponenter och tillval.

1.6 Tekniska data

Se respektive typskylt.

1.7 Generella varningar

	Installationen måste utföras av en auktoriserad installatör. Innan systemet tas i bruk, fyll upp det och kontrollera så att det inte finns några läckor.
	Fjärrvärmevattnet har mycket hög temperatur och högt tryck. Endast behöriga tekniker får arbeta med fjärrvärmecentralen. Felaktig drift kan leda till allvarliga personskador och skada byggnaden.
	Hög tappvarmvattentemperatur kan orsaka personskada genom skållning. Om varmvattentemperaturen är för låg kan det leda till oönskad bakterietillväxt i varmvattensystemet. Detta kan leda till allvarliga personskador.
	Delar i centralen kan bli mycket varma och bör därför inte vidröras.
	Innan fjärrvärmecentralen ansluts elektriskt ska varmvattenkretsen vara ansluten och värmesystemet på sekundärsidan vara påfyllt. Startas systemet upp utan vatten kommer cirkulationspumparna att skadas.
	Vid igångkörning av fjärrvärmesystemet, för att undvika skållningsrisk, se till att ingen nyttjar tappvarmvatten innan varmvattentemperaturen har justerats.
	Vid uppstart av fjärrvärmesystemet: öppna först fjärrvärme tillopp och därefter retur , detta för att undvika att föroreningar kommer in i systemet. Öppna avstängningsventilerna långsamt för att undvika tryckstötter. Gör på samma sätt på värmesidan öppna först värme retur och därefter tillopp .
	Centralen ska placeras i ett låst utrymme dit obehöriga inte har tillträde.

2 Driftinstruktioner

2.1 Drift

Det inkommande fjärrvärmevattnet från kulvertnätet har mycket hög temperatur och högt tryck. Därför används bara värmen från det vattnet. Fjärrvärmevattnet går därmed inte in i byggnadens uppvärmnings- och varmvattensystem.

Värmen från fjärrvärmevattnet överförs till byggnadens uppvärmnings- och varmvattensystem i värmeväxlarna. Värmen överförs via tunna plattor av syrabeständigt rostfritt stål som håller fjärrvärmevattnet helt separerat från byggnadens system.

Mini Select kan vara utrustad med två cirkulationspumpar, en för värmekretsen och en för varmvattencirkulationen, VVC-pump.

Mini Select har en helautomatisk temperaturkontroll för varmvattnet. Varmvattentemperaturen styrs av ett temperaturregleringssystem som är inställt på cirka 55°C.

Efter inställningen går Mini Select helt automatiskt. I områden med kalkrikt/hårt vatten bör man vara uppmärksam och åtgärda eventuella fel så snabbt som möjligt. Bli varmvattnet för varmt ökar risken för kalkbeläggningar i värmeväxlaren.

2.2 Säkerhetsutrustning/kontroll

- Daglig inspektion för att leta efter läckor från rör eller komponenter.
- Veckokontroll för att kontrollera att styrsystemen för värme och varmvatten fungerar stabilt och att temperaturen inte är instabil. Pendlande temperatur orsakar onödigt slitage på ventiler, ställdon och värmeväxlare.
- Var tredje månad kontrollera säkerhetsventilerna och trycket i värmesystemet.

Kontrollera säkerhetsventilernas funktion genom att vrida ratten tills det rinner ut vatten ur ventilens spillrör och därefter stänga ratten snabbt. En säkerhetsventil kan öppna automatiskt för att släppa ut alltför högt tryck. När en säkerhetsventil har varit öppen är det viktigt att den stängs ordentligt och inte droppar.

Varmvattentemperaturen i lägenheter eller enfamiljshus kan ställas in till omkring 55°C. Om temperaturen är inställd för högt finns det risk för skällning. Om varmvattentemperaturen ställs in för lågt kan det leda till oönskad bakterietillväxt i varmvattensystemet.

För inställning och vid behov fininställning, av värme- och varmvattentemperaturen, se aktuell manual för regleringen.

Värmesystemet fylls på via påfyllnadsventilerna. Stäng ventilerna när rätt tryck nås. Det vatten som används för att fylla på systemet innehåller syre och kan orsaka korrosion i systemet. Därför bör systemet fyllas på så sällan som möjligt och som mest en gång om året när värmesystemet har luftats ordentligt och balanserats.

Om förband måste lossas för att sedan återmonteras till exempel vid montage av centralen och utbyteskomponenter eller vid byte av filterenhet så bör förbandets packningar bytas för att undvika läckage.

3 Produktöversikt

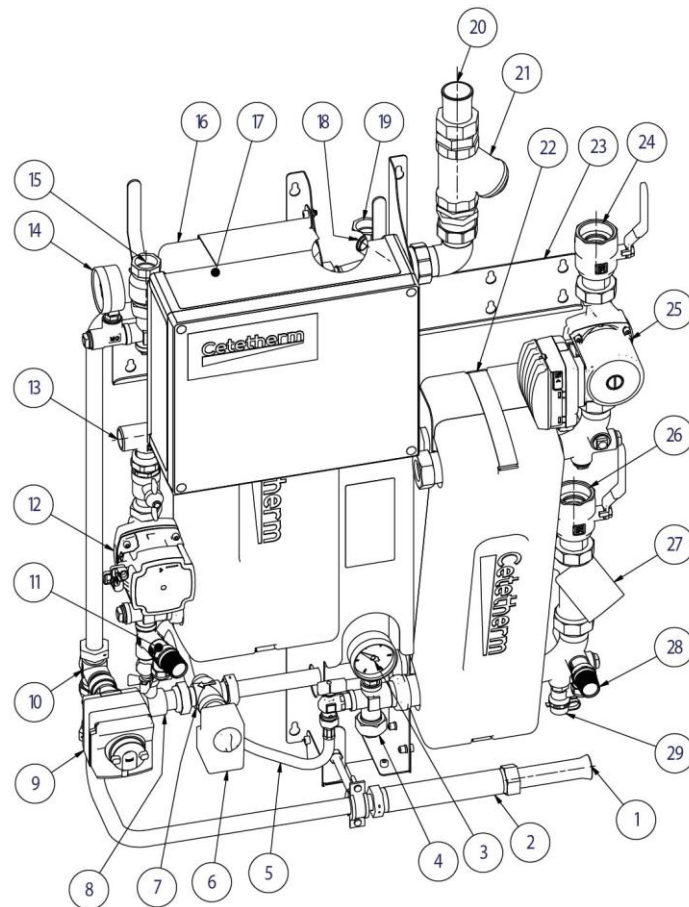

1	Primär, retur	16	Värmeväxlare, tappvarmvatten
2	Passbit för energimätare, 1"x130 mm alt 1"x190	17	Reglerskåp
3	Manometer, värmekrets	18	Givarficka värmemängdsmätare
4	Anslutning expansionskärl	19	Varmvatten
5	Påfyllningskoppel	20	Primär in
6	Ställdon, värmekrets	21	Filter, primär in
7	Styrventil, värmekrets	22	Värmeväxlare, värme
8	Sommaravstängning*	23	Upphängningsskena
9	Ställdon, tappvarmvatten	24	Värmekrets, tillopp
10	Styrventil, tappvarmvatten	25	Pump, värmekrets
11	Säkerhetsventil, tappvarmvattenkrets	26	Värmekrets, retur
12	Pump, VVC	27	Filter, värmekrets
13	VVC	28	Säkerhetsventil, värmekrets
14	Manometer, kallvatten	29	Avtappning, värmekrets
15	Kallvatten in	*	utvalda marknader

3.1 Måttskiss

Exempel i största utförande. Bredd och djup varierar med komponentval.

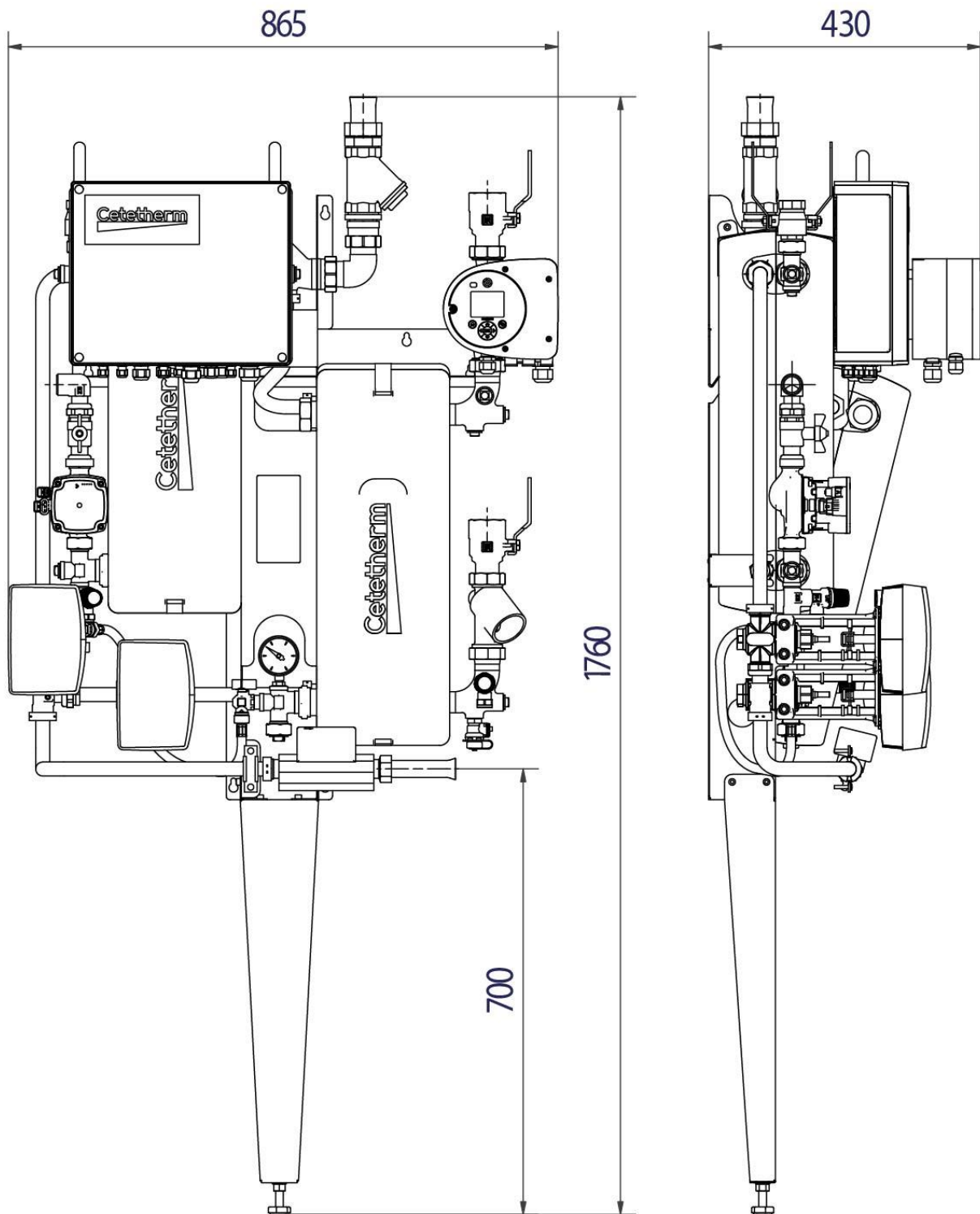

Storleken på Mini Select varierar beroende på ingående komponenter.

Bredd (mm)	Djup (mm)	Höjd (mm)
725	315	1760
865	430	1760

3.2 Mått för upphängning

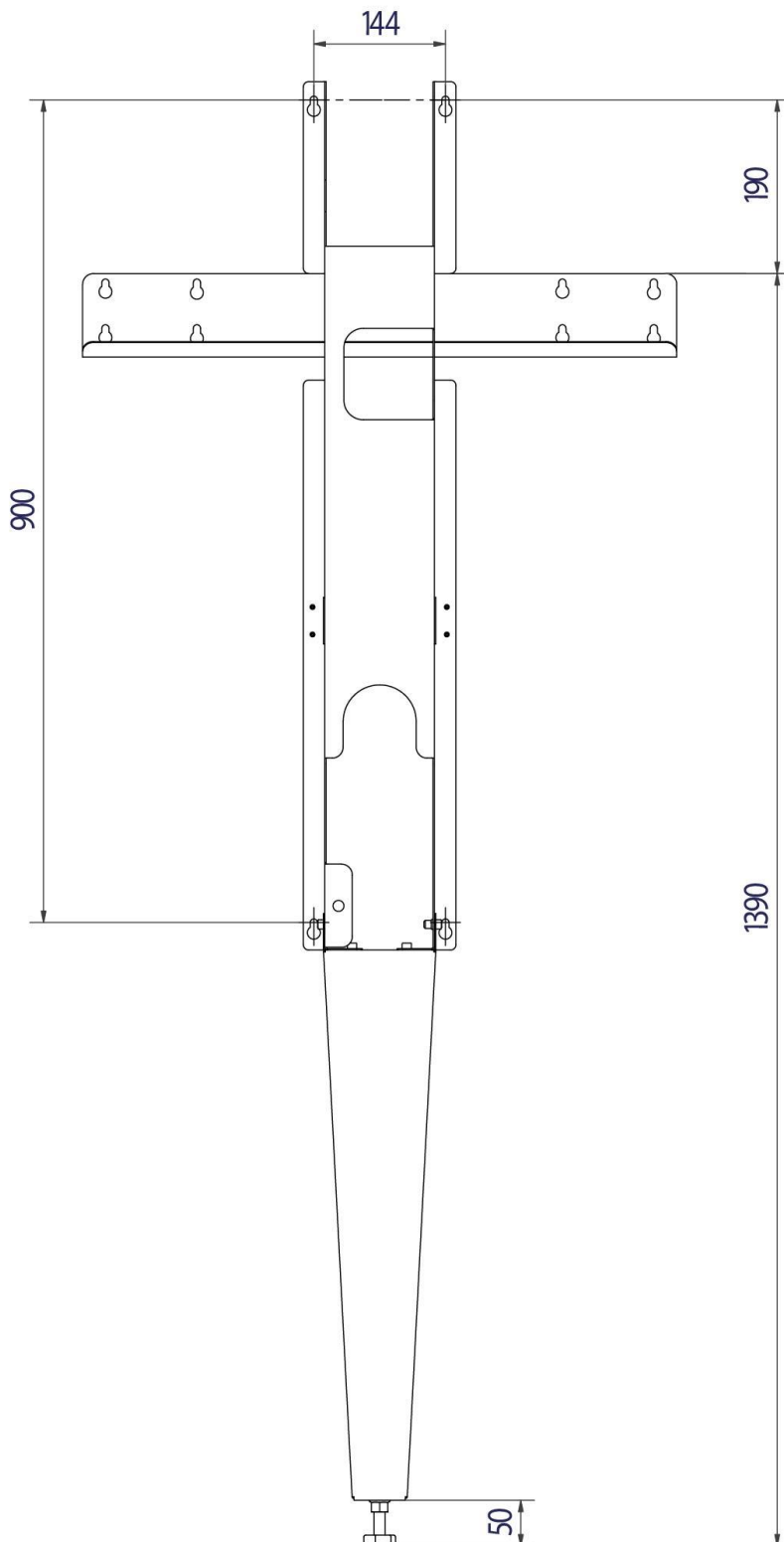

4 Montering och installation

4.1 Uppackning

- Ta bort förpackningsmaterialet och kontrollera att produkten inte har skadats under transporten samt att leveransen stämmer med specifikationerna.
- Lyft enheten försiktigt så att rör och värmeväxlare inte utsätts för påfrestningar, detta kan försvaga dem. Lyft i ramen, undvik att hålla i värmeväxlarna under lyft. Använd pallyft där det går, om stroppar används för att lyfta aggregatet bör dessa fästas i ramen.

OBS! Risk för personskada. Fjärrvärmecentralen är mycket tung!

- Rören för primär in, radiator framledning och retur, är nervinklade vid transport. Vinkla upp dessa och byt packningar mot de som är bipackade.

4.2 Förberedelser

- Mini Select måste placeras på en vägg, i upprätt position. Använd skruvar eller bultar som är lämpliga för väggmaterialet och centralens vikt.
- Välj en lämplig installationsplats enligt de officiella bestämmelserna. Centralen kan generera vissa ljud såsom pump ljud, strömningsljud och ljud från reglerutrustning. Vid installation av centralen bör detta beaktas så att den placeras på sådant sätt att eventuella driftsljud påverkar omgivningen så lite som möjligt.
- Cetetherm rekommenderar att värmecentralen placeras på en stabil isolerad vägg såsom yttervägg eller vägg av betong.
- Kontrollera gällande bestämmelser från fjärrvärmelieferantören. Beräknat och maximalt differenstryck: se specifikationen för aktuell Mini Select.
- Spola ur värme- och varmvattensystemen.

4.3 Montering

- Skruva upp väggskenan på väggen. Rekommenderat avstånd från överkant väggfäste till golv är 1390mm.

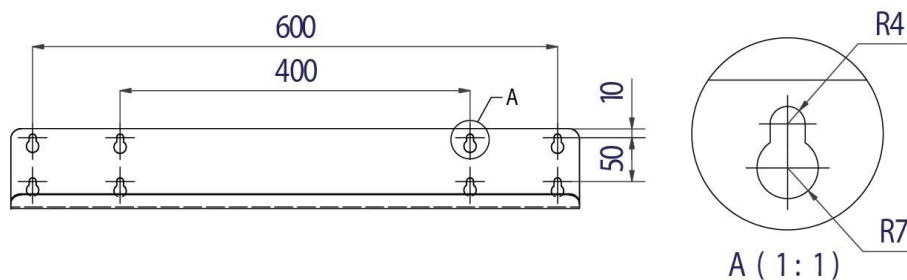

- Lägg centralen ner och montera golvstötten. Fäst de två skruvarna inuti först.

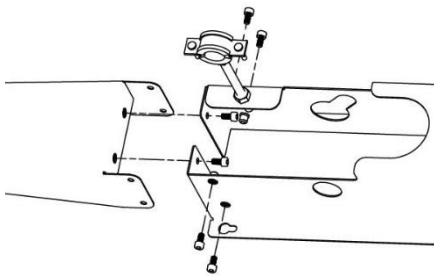

- Skruva ut foten på golvstötten så den sticker ut 70mm, lås inte foten.

- Res upp Mini Select och häng den på väggskenan. Se till att Mini Select hakar i ordentligt i väggskenan.

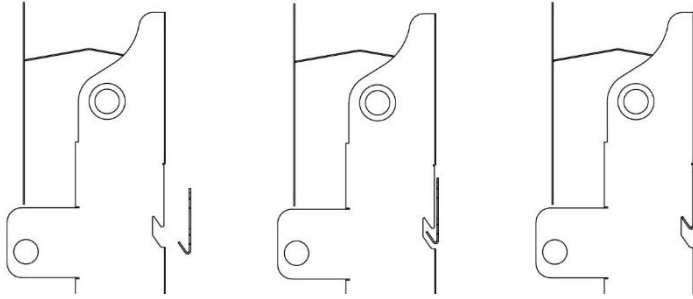

OBS! Säkra centralen mot väggen i ovan- och nederkant i de fyra nyckelhålsformade hålen

- Justera foten på golvstötten och lås den.
- Placera centralen så att anslutningar, reglerutrustning och säkerhetsventiler är lättåtkomliga.
- Montera avstängningsventiler på fjärrvärme tillopp och fjärrvärme retur. Avstängningsventilerna ingår inte i leveransen från Cetetherm.
- Anslut rörmontage till anslutningspunkterna.
- Vid heta arbeten på centralen eller i dess närhet ska alla brännbara komponenter demonteras och avlägsnas.
- Beakta regler och anvisningar för heta arbeten.
- Anslutande rör ska vara upphängda så att deras egentyngd inte belastar aggregatet.
- Rör, även inom centralen, ska i samband med installationen isoleras enligt norm.
- Dräneringsrören från säkerhetsventilerna måste ledas till en avloppskanal i golvet.
- Energimätare måste installeras på en förberedd plats, enligt energileverantörens anvisningar. Om den medföljande mätsträckan inte är godkänd i det aktuella värmenätet så måste en separat mätsträcka byggas på plats enligt verkets inkopplingsanvisningar.
- Efterdra alla anslutningar, inklusive de som har gjorts på fabrik och som kan ha lossnat under transporten. Om anslutningarna behöver dras åt efter att anläggningen har börjat användas måste systemets tryck först avlägsnas. **Om kretsen inte görs trycklös riskeras packningarna att skadas.**
- Erforderlig expansionsvolym ska installeras och förses med rätt förtryck innan uppstart.
- Återmontera pluggar i avtappningsventiler efter eventuell dränering av krets.

4.4 Justering och inställning vid uppstart

- Öppna den inkommande kallvattenledningen, fyll vatten- och värmekretsarna. Avlufta eventuell kvarvarande luft i värmekretsen.
- Kontrollera säkerhetsventilernas drift- och öppningstryck.
- Justera varmvattentemperaturen genom att låta en varmvattenkran rinna med normalt flöde en stund. Kontrollera temperaturen på varmvattnet i reglercentralen. Säkerställ att VV/ VVC-kretsen inklusive pumpen är avluftad, och att VVC-flöde är igång. Justera varmvattentemperaturen enligt manualen för regleringen.

OBS! Om varmvattentemperaturen mäts efter en varmvattenkran: Se till att inget kallvatten blandas med varmvattnet när denna kontroll utförs, t.ex. genom en separat blandningsventil, eller blandare med automatisk inblandning av kallvatten.

Cetetherm Mini Select

Installation, service och driftinstruktion

- Starta cirkulationspumpen för värme på högsta flöde i någon minut. Trycket ska vara minst 1,0 bar vintertid och minst 0,6 bar under sommaren.
- Ställ in pumpkapaciteten på värmecirkulationspumpen och på eventuell VVC-pump. Använd lägsta möjliga inställning som klarar av att förse fastigheten med värme respektive att upprätthålla VVC-temperaturen på godkänd nivå. Kontrollera VVC-temperaturen, den bör vara minst 50°C.
- Ställ in klocka och veckodag och övriga justeringar som behövs i kontroll- och regleringsutrustningens värmekurva.
- Fastighetsägaren måste informeras om hur man använder, ställer in och underhåller enheten. Det är särskilt viktigt att informera om säkerhetssystemen och om risker som kan uppstå med anledning av fjärrvärmevattnets höga tryck och temperatur.

4.5 Demontering

Vid demontering och skrotning av fjärrvärmecentralen måste den tas om hand enligt gällande lokala och nationella bestämmelser.

Driftsättning

Reglercentralen är fabriksinställd. Om någon funktion inte är tillfredsställande kan värdena ändras, se manualen för regleringen. Till en början kan driftsättningen ske med fabriksinställningarna.

Parameterinställningarna behöver bara optimeras om fjärrvärmecentralen inte fungerar så som önskat.

5 Schematiskt diagram, huvudkomponenter

Exempel på en Mini Select, se specifika detaljer om levererad enhet i övrig dokumentation.

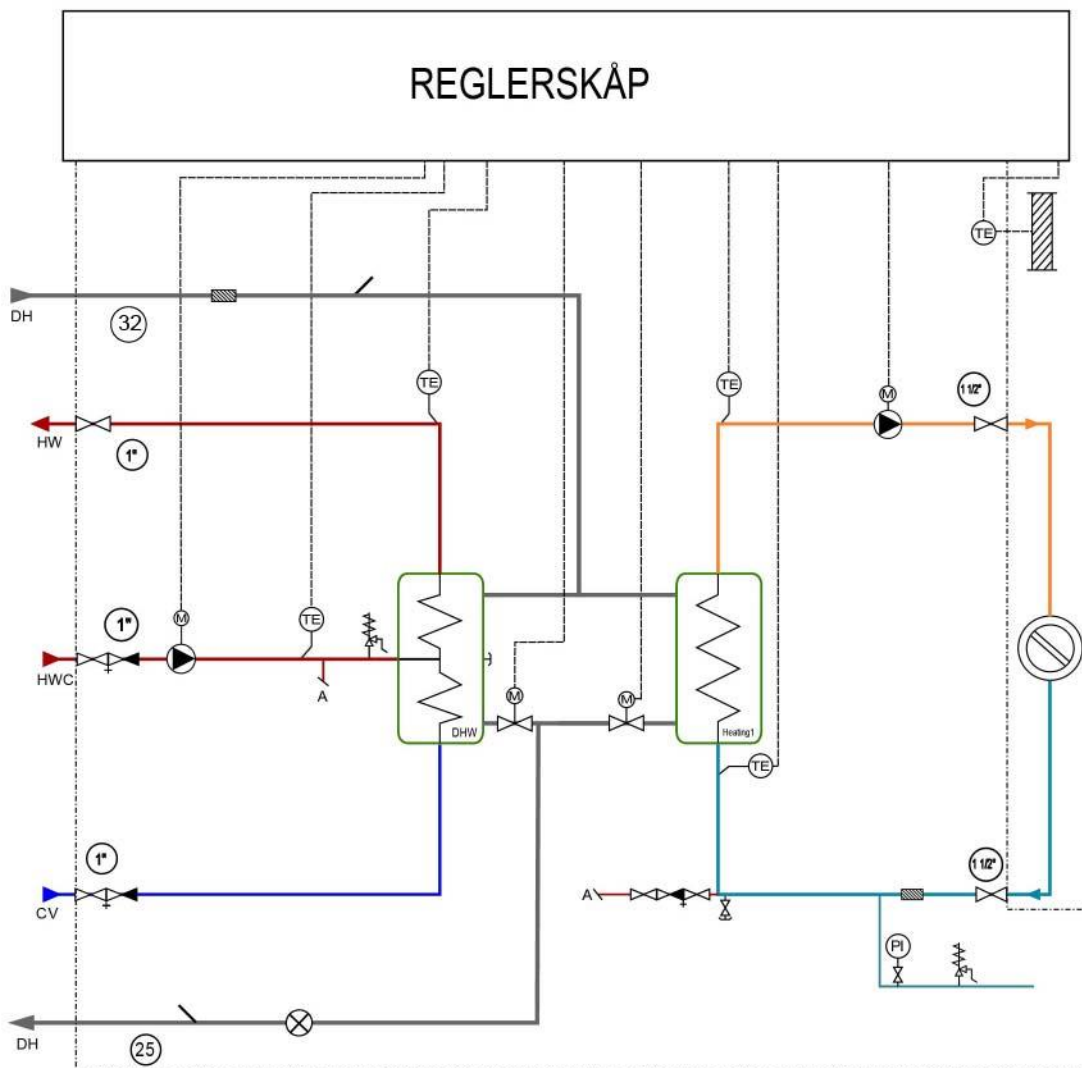

6 Elektrisk anslutning

6.1 Allmänt

De elektriska kopplingarna i Mini Select uppfyller gällande regler för CE-märkning och har genomgått elsäkerhetstest och funktionstest. Reglerutrustningen ska installeras av behörig elektriker.

6.2 Installation av utetemperaturgivare

En utegivare ska anslutas för att kunna kompensera framledningstemperaturen till rådande utetemperatur. I vissa regleringar sitter ett motstånd i plinten för utegivare. Ta i så fall bort motståndet vid inkopplingen av utegivaren.

Motståndet är till för att simulera en utetemperatur på ca 0°C tills en utegivare är inkopplad.



7 Serviceinstruktioner



För att undvika skållningsrisk, se till att ingen använder tappvarmvatten när service utförs. Eller stäng av fjärrvärmen tillfälligt så inget överhettat vatten kan lämna centralen.



Grå markerade serviceåtgärder måste utföras av en auktoriserad servicetekniker.

OBS! Kontrollera att fjärrvärmecentralen är korrekt installerad.

7.1 Serviceinstruktioner, varmvatten

7.1.1 Varmvattnet är inte tillräckligt varmt

Orsak	Åtgärd
Låg primär tilloppstemperatur	Kontrollera tillgängligt differenstryck och temperatur på fjärrvärme tillopp via leverantör Temperaturen kan kontrolleras via energimätaren, eller genom att kontakta fjärrvärmeleverantören.
Felaktiga inställning eller reglerparametrar, för tappvarmvatten	Kontrollera inställda parametrar i manöverpanelen
Fjärrvärmefiltret igensatt	<i>Se 9.1 Rengöring av fjärrvärmefiltret.</i>
Varmvattenventilen och/eller ställdonet fungerar inte	<i>Se 8.1 Kontrollera funktionen på varmvattenventilen och ställdonet.</i>

7.1.2 Varmvattnet är för varmt

Orsak	Åtgärd
Felaktiga reglerparametrar för tappvarmvatten	Kontrollera inställda parametrar i manöverpanelen
Varmvattenventilen och/eller ställdonet fungerar inte	<i>Se 8.1 Kontrollera funktionen på varmvattenventilen och ställdonet.</i>

7.1.3 Ojämn varmvattentemperatur

Orsak	Åtgärd
Pendlande differenstryck	Kontrollera tillgängligt differenstryck och temperatur på fjärrvärmen Temperaturen kan kontrolleras via energimätaren, eller genom att kontakta fjärrvärmeleverantören.
Felaktiga reglerparametrar för tappvarmvatten	Kontrollera inställda parametrar i manöverpanelen
Fjärrvärmefiltret igensatt	<i>Se 9.1 Rengöring av fjärrvärmefiltret.</i>
VVC-pumpen går inte	Kontrollera att strömmen är påslagen <i>Se 8.3 Kontrollera VVC-pumpen.</i>

7.1.4 Störande ljud i varmvattensystemet

Orsak	Åtgärd
VVC-pumpen är ställd med för hög pumpkapacitet	Minska pumpkapaciteten Minska pumpkapaciteten genom att välja en lägre inställning på pumpen vid behov.
Luft i VVC-pumpen	Avlufta VVC-pumpen Se till att pumpen är igång och ställ in högsta varvtal. När pumpen har avluftats, det vill säga när oljudet har upphört, ska pumpen ställas in enligt rekommendationerna.
VVC-pumpen skadad, motor eller pumpdel	Byt VVC-pumpen Se 9.4 Service av komponenter på varmvattensidan.

7.2 Serviceinstruktioner, värmekrets

7.2.1 Värmesystemets temperatur är för hög eller för låg

Orsak	Åtgärd
Reglerutrustningen behöver justeras	Kontrollera och justera värmekurvan
Värmekretsens filter igensatt	Se 9.2 Rengöring av värmekretsens filter.
Värmeventilen och/eller ställdonet fungerar inte	Se 8.2 Kontrollera funktionen på värmeventilen och ställdonet.

7.2.2 Ingen värme

Orsak	Åtgärd
Cirkulationspumpen för värme går inte	Kontrollera att strömmen är påslagen Kontrollera inställda värmeparametrar i manöverpanelen
Luft i fjärrvärmecentralen eller i värmekretsen.	Avlufta värmekretspumpen Eventuella kvarvarande luftrester i pumpen kan orsaka oljud. Detta upphör efter några minuters drift.
Värmekretsens filter igensatt	Se 9.2 Rengöring av värmekretsens filter.

7.2.3 Störande ljud i radiatorsystemet

Orsak	Åtgärd
Värmekretspumpen är ställd med för hög pumpkapacitet	Minska pumpkapaciteten Minska pumpkapaciteten genom att välja en lägre inställning på pumpen vid behov.
Luft i värmekretspumpen	Avlufta värmekretspumpen Eventuella kvarvarande luftrester i pumpen kan orsaka oljud. Detta upphör efter några minuters drift.
Värmekretspumpen skadad, motor eller pump del	Byt värmekretspumpen Se 9.3 Service av komponenter på värmesidan.

7.2.4 Värmesystemet behöver fyllas på ofta

Orsak	Åtgärd
Läckor i centralen eller i värmesystemet	Kontrollera att inga läckor finns i centralen eller i värmesystemet Läckor i värmesystemet eller centralen orsakar tryckförlust. Kontakta servicetekniker för att åtgärda eventuella läckor i centralen
Värmesystemets säkerhetsventil läcker eller fungerar inte	Kontrollera säkerhetsventilen Kontrollera att den inte läcker. Säkerhetsventilernas funktion testas genom att vrida dess ratt tills det rinner ut vatten ur ventilens spill rör. Vrid därefter snabbt tillbaka ratten.
Expansionstanken klarar inte av volymändringarna	Se 8.4 Kontrollera volymupptagningen och tryckutjämningen hos expansionskärlet.

8 Serviceinstruktioner för servicetekniker

8.1 Kontrollera funktionen på varmvattenventilen och ställdonet



Denna serviceåtgärd måste utföras av en auktoriserad servicetekniker.



Stäng avstängningsventilerna för **fjärrvärme tillopp**, **fjärrvärme retur** samt **kallvatten** och **varmvatten**. Lätta på trycket i kretsen.



Efter utfört arbete; öppna **fjärrvärme tillopp** och därefter **retur**, detta för att undvika att föroreningar kommer in i systemet. Öppna avstängningsventilerna långsamt för att undvika tryckstötar.

1. Kontrollera först om ställdonet går att manövrera via servicemeny i reglercentralen. Koppla annars ur spänningsmatningen till centralen.
2. Se dokumentation för ställdonet och kontrollera för hand att det går att öppna och stänga.
3. Innan varmvattenventilen kan testas måste ställdonet demonteras.
4. Se dokumentation för ställdonet och demontera det från ventilen
5. Tryck försiktigt på ventilens styrtapp och kontrollera ventilens slag och ev. återfjädring.
OBS! Ventilen kan vara mycket varm.
6. Montera tillbaka ställdonet på ventilen. Beställ nya delar om de bedöms som felaktiga.

8.2 Kontrollera funktionen på värmeventilen och ställdonet



Denna serviceåtgärd måste utföras av en auktoriserad servicetekniker.

1. Kontrollera först om ställdonet går att manövrera via servicemeny i reglercentralen. Koppla annars ur spänningsmatningen till centralen.
2. Se dokumentation för ställdonet och kontrollera för hand att det går att öppna och stänga.
3. Kontrollera flödet via energimätaren när ställdonet testas
Saknas energimätare - lossa värmeställdonet från ventilen.
4. Tryck försiktigt på ventilens styrtapp och kontrollera ventilens slag och ev återfjädring.
OBS! Ventilen kan vara mycket varm.
5. Montera tillbaka ställdonet på ventilen. Beställ nya delar om de bedöms som felaktiga.

8.3 Kontrollera VVC-pumpen

Om pumpen inte startar efter ett stopp, försök att starta den på den högsta inställningen.



Denna serviceåtgärd måste utföras av en auktoriserad servicetekniker.



Stäng av strömmatningen till pumpen genom att dra ut kontakten till pumpen innan detta arbete utförs.

Om strömmatningen är påslagen när en skruvmejsel används för att hjälpa igång pumpen kan skruvmejseln ryckas ur handen när pumpen startar.

1. Beroende på pumptyp; vissa pumpar kan startas genom att man tar bort ändmuttern på pumpmotorn och hjälper pumphjulet förbi ett eventuellt låst läge med hjälp av en skruvmejsel i uttaget på motoraxeln.
2. Använd om möjligt en kort skruvmejsel.
3. Anslut strömmatningen till pumpen och försök starta igen.

8.4 Kontrollera volympupptagningen och tryckutjämnningen hos expansionskärlet

Expansionskärl levereras inte av Cetetherm. Expansionsvolymen ska anpassas efter värmesystemets volym och temperaturnivå.

Kontrollera att expansionskärlet inte har läckt ut luft och har rätt förtryck.

Alternativt kan den totala vattenmängden i systemet vara så stor att volymförändringar inte kan tas upp av befintligt expansionskärl. Om så är fallet måste ytterligare expansionsvolym adderas till systemet.

9 Underhåll och reparation

Vid reparation kontakta din servicepartner.



Innan reparation och underhåll ska rätt avstängningsventiler stängas.



Vid demontering av komponenter kommer det, som är varmt och under tryck.

9.1 Rengöring av fjärrvärmefiltret



Denna serviceåtgärd måste utföras av en auktoriserad servicetekniker.



Fjärrvärmevattnet har mycket hög temperatur och högt tryck. Endast behöriga tekniker får arbeta med fjärrvärmecentralen. Felaktig drift kan leda till allvarliga personskador och skada byggnaden.



Innan reparation och underhåll ska avstängningsventilerna **fjärrvärme tillopp och retur**, stängas.



Efter utfört arbete; öppna först **fjärrvärme tillopp** och därefter **retur**, detta för att undvika att föroreningar kommer in i systemet. Öppna avstängningsventilerna långsamt för att undvika tryckstötar.

1. Koppla ur eller stäng av spänningsmatningen till centralen.
2. Stäng avstängningsventilerna.
3. Lossa, med en fast nyckel, locket på filtret och plocka ur filterinsatsen.
4. Rengör filtret med vatten och återmontera filterinsatsen. Filterlocket ska dras med ett moment på 10-20 Nm vid återmontering.
5. Öppna avstängningsventilerna och anslut spänningsmatningen till centralen.

9.2 Rengöring av värmekretsens filter



Denna serviceåtgärd måste utföras av en auktoriserad servicetekniker.







Innan reparation och underhåll ska avstängningsventilerna **fjärrvärme tillopp och retur**, **värmetillopp** och **värme retur** stängas släpp ut trycket genom värmekretsens säkerhetsventil.



Efter utfört arbete; fyll upp systemet och avlufta. Öppna sen **värme retur** och därefter **tillopp**, **fjärrvärme tillopp** och därefter **retur**, detta för att undvika att föroreningar kommer in i systemet. Öppna avstängningsventilerna långsamt för att undvika tryckstötar.





1. Koppla ur eller stäng av spänningsmatningen till centralen.
2. Stäng avstängningsventilerna.
3. Lossa, med en fast nyckel, locket på filtret och plocka ur filterinsatsen och eventuell magnetstav.
4. Rengör filtret med vatten och ta bort magnetit från magnetstaven. Återmontera filterinsatsen och montera dit magnetstaven. Filterlocket ska dras med ett moment på 10–20 Nm vid återmontering.
5. Fyll upp värmekretsen via påfyllningsventilen och avlufta värmekretsen.
6. Öppna avstängningsventilerna och anslut spänningsmatningen till centralen.

9.3 Service av komponenter på värmesidan

	Service måste utföras av en auktoriserad servicetekniker.
	Koppla alltid bort matningsspänningen till centralen.
	Innan reparation och underhåll ska alla avstängningsventilerna stängas. Släpp ut trycket genom värmekretsens säkerhetsventil.
	Efter utfört arbete; fyll upp värmekretsen och avlufta. Öppna sen värme retur och därefter tillopp , fjärrvärme tillopp och därefter retur , detta för att undvika att föroreningar kommer in i systemet. Öppna avstängningsventilerna långsamt för att undvika tryckstötter.

Se separat manual för respektive komponent.

9.4 Service av komponenter på varmvattensidan

	Service måste utföras av en auktoriserad servicetekniker.
	Innan reparation och underhåll ska avstängningsventilerna fjärrvärme tillopp och retur , kallvatten och varmvatten stängas. Notera inställningen på injusteringsventilen, stäng den sen. Släpp ut trycket genom varmvatten säkerhetsventilen.
	Efter utfört arbete; fyll upp varmvattenkretsen och avlufta öppna sen fjärrvärme tillopp och därefter retur , detta för att undvika att föroreningar kommer in i systemet. Öppna avstängningsventilerna långsamt för att undvika tryckstötter.
	Kontrollera varmvattencirkulationen.

Se separat manual för respektive komponent.

Cetetherm AB
Fridhemsvägen 15
372 38 Ronneby – Sweden
www.cetetherm.com

Cetetherm
NIBE GROUP MEMBER